

# MEDISANA®

- CZ **Měřič krevního tlaku HGC**  
HU **HGC vérnyomásmérő készülék**  
PL **Ciśnieniomierz krwi HGC**  
RO **Tensiometru HGC**  
BG **Апарат за измерване на кръвно налягане HGC**  
RU **Измеритель артериального давления и частоты пульса автоматический на запястье MEDISANA HGC**



Art. 51233

**CE 0297**

Инструкция по применению  
Návod k použití  
Használati utasítás  
Instrukcja obsługi  
Instrucțiuni de utilizare  
Инструкция за експлоатация

Внимательно ознакомиться!  
Přečtěte si prosím pečlivě!  
Kérjük, gondosan olvassa el!  
Przeczytaj uważnie!  
Vă rugăm citiți cu atenție!  
Моля прочетете внимателно!



IM 24

PV № DC3 2009/05332



**CZ** Návod k použití

1 Bezpečnostní pokyny .....	1
2 Poznátky .....	3
3 Uvedení do provozu .....	5
4 Použití .....	7
5 Paměť .....	8
6 Různé .....	9
7 Záruka .....	12

**RO** Instrucțiuni de utilizare

1 Indicații de securitate .....	37
2 Informații esențiale .....	39
3 Punerea în funcțiune .....	41
4 Folosire .....	43
5 Memoria .....	44
6 Diverse .....	45
7 Garanția .....	48

**HU** Használati utasítás

1 Biztonsági útmutatók .....	13
2 Tudnivalók .....	15
3 Üzembe helyezés .....	17
4 Használat .....	19
5 Memória .....	20
6 Egyéb .....	21
7 Garancia .....	24

**BG** Инструкция за експлоатация

1 Указания за безопасност .....	49
2 Полезна информация .....	51
3 Пускане в експлоатация .....	53
4 Приложение .....	55
5 Памет .....	56
6 Разни .....	57
7 Гаранция .....	60

**PL** Instrukcja obsługi

1 Wskazówki dotyczące bezpieczeństwa .....	25
2 Warto wiedzieć .....	27
3 Uruchamianie .....	29
4 Zastosowanie .....	31
5 Pamięć .....	32
6 Informacje ogólne .....	33
7 Gwarancja .....	36

**RU** Инструкция по применению

1 Указания по безопасности .....	61
2 Полезные сведения .....	63
3 Ввод в действие .....	65
4 Применение .....	67
5 Память .....	68
6 Разное .....	69
7 Гарантия .....	72

*Otevřete prosím tuto stranu a nechte ji k rychlé orientaci otevřenou!  
Hajtsa ki ezt az oldalt és hagyja kihajtvá a gyors tájékozódás érdekében!  
Otwórz tę stronę i dla szybszej orientacji zostaw zawsze otwartą!  
Vă rugăm deschideți la această pagină și lăsați deschis pentru o orientare rapidă!  
Отворете тази страница и я оставете отворена за по-бърза ориентация!  
Откройте эту страницу и оставьте открытой для более быстрой ориентации!*

MEDISANA®

Прибор и органы управления  
 Přístroj a ovládací prvky  
 A készülék és a kezelőelemek  
 Urządzenie i elementy obsługi  
 Aparatul și elementele de comandă  
 Уред и елементи за управление

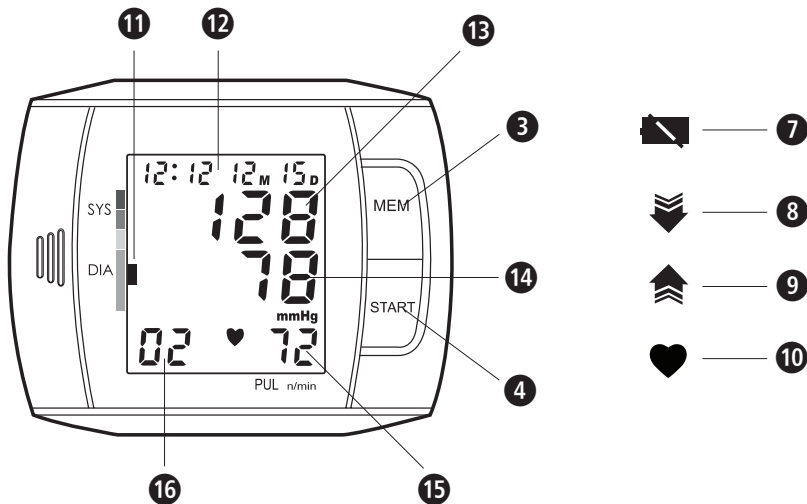

**BG**

- 1 Апарат за измерване на кръвно налягане
- 2 Дисплей
- 3 **MEM**-бутон
- 4 **START**-бутон
- 5 Маншет за китката
- 6 Гнездо за батериите
- 7 Слаба батерия.  
Моля поставете нови батерии!
- 8 **Символ**Изпускане на въздуха
- 9 **Символ**Напомпване
- 10 **Символ**Пулс
- 11 Индикатор кръвно налягане
- 12 Индикация дата/час
- 13 Индикация на **систолично кръвно налягане**
- 14 Индикация на **диастолично налягане**
- 15 Индикация на **честотата на пулса**
- 16 **Место памет** номер

**RU**

- 1 Тонометр
- 2 Дисплей
- 3 Кнопка **MEM**
- 4 Кнопка **START**
- 5 Манжета на запястье
- 6 Отсек для батареек
- 7 Батарейка разряжена.  
Замените батарейки.
- 8 Символ **выпуска воздуха**
- 9 Символ **накачивания**
- 10 Символ **пульса**
- 11 Индикатор давления крови
- 12 Индикация даты/времени
- 13 Индикация **систолического давления**
- 14 Индикация **диастолического давления**
- 15 Индикация **частоты пульса**
- 16 Номер **ячейки памяти**



## ВАЖНЫЕ УКАЗАНИЯ! ОБЯЗАТЕЛЬНО СОХРАНЯТЬ!

Прежде, чем начать пользоваться прибором, внимательно прочтите инструкцию по применению, в особенности указания по технике безопасности, и сохраняйте инструкцию по применению для дальнейшего использования. Если Вы передаете аппарат другим лицам, передавайте вместе с ним и эту инструкцию по применению.

### *Пояснение символов*



Данная инструкция по применению относится к данному прибору. Она содержит важную информацию о вводе в работу и обращении с прибором. Полностью прочтите эту инструкцию. Несоблюдение инструкции может приводить к тяжелым травмам или повреждению прибора.



### **ПРЕДУПРЕЖДЕНИЕ!**

Во избежание возможных травм пользователя необходимо строго соблюдать эти указания.



### **ВНИМАНИЕ!**

Во избежание возможных повреждений прибора необходимо строго соблюдать эти указания.



### **УКАЗАНИЕ**

Эти указания содержат полезную дополнительную информацию о монтаже или работе.



Классификация прибора: IIa, тип B



Номер LOT



Производитель



Дата изготовления



## Указания по безопасности

### 1.1 Указания для Вашего самочувствия

### 1.2 Что следует обязательно соблюдать



#### ПРЕДУПРЕЖДЕНИЕ!

**Не проводите лечебных мероприятий на основе результатов самостоятельного измерения. Никогда не меняйте дозировку предписанных врачом медикаментов!**

- Нарушения сердечного ритма и аритмия являются причиной нерегулярного пульса. Это может усложнить правильное определение результата измерения при использовании осциллометрических тонометров.
- При наличии у Вас заболеваний, например, облитерирующего энтерита, проконсультируйтесь с врачом перед применением прибора.
- Нельзя использовать прибор для контроля частоты сердечных сокращений кардиостимулятора.
- Беременным женщинам следует принять необходимые меры предосторожности и учитывать свою индивидуальную способность переносить нагрузки, при необходимости проконсультируйтесь с врачом.
- Если во время измерения возникли неприятные ощущения, например, боли в области запястья или другие жалобы, примите следующие меры: Нажмите на кнопку **START** , чтобы немедленно выпустить воздух из манжеты. Расстегните манжету и снимите ее с предплечья. Свяжитесь с дилером, у которого Вы купили прибор, или сообщите непосредственно нам.
- Люди с плоской пульсовой волной должны приподнять плечо, затем разжать и сжать руку примерно 10 раз и лишь затем производить измерение. Благодаря этому упражнению оптимизируется пульсовая волна и сам процесс измерения.
- Используйте прибор только по назначению в соответствии с инструкцией по применению.
- При использовании не по назначению гарантийные обязательства аннулируются.
- Прибор предназначен только для использования в быту.
- Если в редких случаях из-за сбоя манжета будет непрерывно накачиваться во время измерения, немедленно расстегнуть ее.
- Нельзя использовать прибор вблизи источников электрического излучения, таких как радиопередатчики. Это может привести к нарушениям работы.
- Данный прибор не предназначен для использования лицами (в т. ч. детьми) с ограниченными физическими, сенсорными или умственными способностями или с недостатком опыта и/или знаний, за исключением случаев, когда они находятся под постоянным присмотром ответственных за них лиц или получили от них указания, по пользованию прибором.
- За детьми необходимо постоянно следить, чтобы не допустить их игры с прибором.
- В случае неисправностей не ремонтируйте прибор самостоятельно, это приведет к аннулированию гарантии. Ремонт должен производиться только в авторизованных сервисных центрах.
- Берегите прибор от попадания влаги. Если в прибор все-таки попала жидкость, немедленно удалите батарейки и воздержитесь от дальнейшего использования. В этом случае свяжитесь с дилером или сообщите непосредственно нам. Вся информация для связи приведена на странице контактов.

**Благодарность**

Благодарим Вас за доверие и поздравляем с покупкой!  
С приобретением тонометра **HGC** Вы получили высококачественное изделие от **MEDISANA**. Для достижения наилучшего результата и удовлетворения от использования тонометра **HGC** рекомендуем внимательно ознакомиться с приведенными ниже указаниями по использованию и уходу.

**2.1  
Комплектация  
и упаковка**

Проверьте комплектность прибора и отсутствие повреждений. В случае сомнений не вводите прибор в работу и отошлите его в сервисный центр.

В комплект входят:

- 1 тонометр **MEDISANA HGC**
- 2 батарейки (типа AAA, LR03) 1,5 В 1,5V
- 1 Футляр
- 1 инструкция по применению

Упаковка может быть подвергнута вторичному использованию или переработке. Ненужные упаковочные материалы утилизировать надлежащим образом. Если при распаковке Вы обнаружили повреждение вследствие транспортировки, немедленно сообщите об этом продавцу.

**ПРЕДУПРЕЖДЕНИЕ**

**Следите за тем, чтобы упаковочная пленка не попала в руки детям. Опасность удушья!**

**2.2  
Что такое  
артериального  
давление?**

Артериального давление - это давление, возникающее в сосудах при каждом ударе сердца. Когда сердце сокращается (= систола) и гонит кровь в артерии, давление повышается. Его максимальное значение называется систолическим давлением и при определении артериального давления измеряется как первое значение. Когда сердечная мышца расслабляется, чтобы принять новую порцию крови, давление в артериях понижается. Когда сосуды расслаблены, измеряется второе значение - диастолическое давление.

**2.3  
Как происходит  
измерение?**

**HGC** представляет собой тонометр для измерения артериального давления в на запястье. Измерение производится микропроцессором, который с помощью датчика давления анализирует вибрации, возникающие на артерии при накачивании и выпуске воздуха из манжеты.

**2.4  
Почему полезно  
измерять  
артериального  
давление дома?**

**MEDISANA** имеет многолетний опыт в области измерения артериального давления. Высокая точность измерения в приборах **MEDISANA** доказана обширными клиническими исследованиями, проведенными по строгим международным стандартам. Важным аргументом в пользу измерения артериального давления в домашних условиях является тот факт, что измерение проводится в привычном окружении и в спокойных условиях. Особенно показательным является т.н. „базовое значение“, которое измеряется утром сразу после сна, перед завтраком.

Артериальное давление желательно измерять всегда в одно и то же время и в одинаковых условиях. В этом случае обеспечивается сопоставимость результатов и возможно своевременное обнаружение признаков начинающейся артериальной гипертонии. Если артериальная гипертония долгое время остается невыявленной, возрастает риск других заболеваний сердечно-сосудистой системы.



#### ПОЭТОМУ НАШ СОВЕТ:

**Регулярно, а лучше ежедневно измеряйте свое артериальное давление, даже если у Вас нет никаких жалоб.**

### 2.5 Классификация показаний артериального давления

В таблице ниже приведены ориентировочные значения высокого и низкого артериального давления без учета возраста. Данная шкала значений соответствует директивам Всемирной организации здравоохранения (ВОЗ).

<p><b>Низкое артериального давления</b></p> <p>систолическое &lt;100 диастолическое &lt;60</p>	<p><b>Нормальное артериального давления</b> <i>(зеленая область индикации II)</i></p> <p>систолическое 100 – 139 диастолическое 60 – 89</p>
--	---

<p><b>Формы артериальной гипертонии</b></p> <p><b>легкая артериальная гипертония</b> <i>(желтая область индикации II)</i></p> <p>систолическое 140 – 159 диастолическое 90 – 99</p>	<p><b>средняя артериальная гипертония</b> <i>(оранжевая область индикации II)</i></p> <p>систолическое 160 – 179 диастолическое 100 – 109</p>	<p><b>сильная артериальная гипертония</b> <i>(красная область индикации II)</i></p> <p>систолическое <math>\geq 180</math> диастолическое <math>\geq 110</math></p>
---	---	---



#### ПРЕДУПРЕЖДЕНИЕ!

**Пониженное артериального давления также вредно для здоровья, как и повышенное! Приступы головокружения могут приводить к опасным ситуациям (напр., на лестницах или в уличном движении)!**

### 2.6 Колебания артериального давления

На артериального давления может влиять множество факторов. Так, на результаты измерения оказывает влияние тяжелый физический труд, страх, стресс или время дня, в которое проводилось измерение. Индивидуальные значения артериального давления подвержены сильными колебаниям в течение дня и на протяжении года. У пациентов с повышенным давлением эти колебания выражены особенно сильно. Обычно максимальное артериального давления наблюдается во время физической нагрузки, а минимальное - ночью во время сна.

### 2.7 Что влияет на результаты измерения

- Измерьте артериального давления несколько раз, сохраните результаты и затем сравните их. Не делайте выводов на основе одного результата.
- Полученные значения артериального давления должны анализироваться врачом, знакомым с историей Ваших болезней. Если Вы регулярно



пользуетесь прибором и записываете значения, следует периодически информировать врача о результатах измерений.

- В ходе измерений давления учтите, что дневные значения зависят от многих факторов. Курение, употребление алкоголя, медикаменты и физическая нагрузка могут в различной степени влиять на результаты.
- Измеряйте артериальное давление перед приемом пищи.
- Перед измерением отдохните не менее 5 минут.
- Если систолическое или диастолическое давление кажется Вам необычным (слишком высоким или низким) несмотря на правильное обращение с прибором и многократные измерения, проконсультируйтесь с врачом. Это относится и к тем редким случаям, когда нерегулярный или крайне слабый пульс не позволяет провести измерения.

### 3 Ввод в действие

#### 3.1 Установка/ внимание батареек

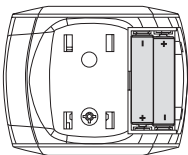

**Установка:** откройте отсек для батареек **6** в нижней части прибора, слегка надавив на символ стрелки и отодвинув крышку. Установите две батарейки (типа AAA LRO3) из комплекта. Следите за правильным положением батареек (см. схему в отсеке). Установите на место крышку отсека и надавите на нее до слышимого щелчка.

**Внимание:** если на дисплее появился символ батарейки , следует заменить батарейки. После укладки батареек дисплей показывает дату и время (предварительно установленные). Установите дату и время, как описано в главе "**3.2 Установка даты и времени**". Обратите внимание, что дату и время необходимо выставлять после каждой установки батареек. Предыдущие результаты измерения сохраняются.



#### ПРЕДУПРЕЖДЕНИЕ! УКАЗАНИЯ ПО БЕЗОПАСНОМУ ОБРАЩЕНИЮ С БАТАРЕЙКАМИ

- Батарейки не разбирать!
- Разряженные батарейки немедленно удалить из прибора!
- Повышенная опасность вытекания электролита - избегайте попадания на кожу, слизистые оболочки и в глаза! В случае попадания электролита сразу промойте пострадавшие участки достаточным количеством чистой воды и незамедлительно обратитесь к врачу!
- Если батарейка случайно была проглочена, немедленно обратитесь к врачу!
- Всегда заменяйте все батарейки одновременно!
- Используйте только батарейки одного типа, не комбинируйте батарейки различных типов или использованные батарейки с новыми!
- Правильно вставляйте батарейки, учитывайте полярность!
- Если прибор долго не используется, удалите из него батарейки! →



**ПРЕДУПРЕЖДЕНИЕ!**  
**УКАЗАНИЯ ПО БЕЗОПАСНОМУ ОБРАЩЕНИЮ С**  
**БАТАРЕЙКАМИ**  
 (Продолжение)

- Не допускать попадания батареек в руки детей!
- Не заряжать батарейки заново! Существует опасность взрыва!
- Не закорачивать! Существует опасность взрыва!
- Не бросать в огонь! Существует опасность взрыва!
- Не выкидывайте использованные батарейки в бытовой мусор, а только в специальные отходы или в контейнеры для сбора батареек, имеющиеся в магазинах!

### 3.2 Установка даты и времени

1. Дату и время можно настроить при выключенном приборе. Нажмите одновременно кнопки **START** ④ и **MEM** ③. На дисплее появляется мигающее значение месяца. Для изменения значения месяца нажимайте на кнопку **MEM** ③, пока не получите нужное значение. Если удерживать кнопку **MEM** ③ нажатой, значения будут изменяться непрерывно в быстром темпе. При последующем нажатии кнопки **START** ④ начинают попеременно мигать месяц, день, час и минута. Для изменения показаний нажимайте кнопку **MEM** ③.
2. После пятого нажатия кнопки **START** ④ цифры на дисплее перестают мигать. Установка времени завершена.
3. После замены батареек следует заново установить дату и время.

### 3.3 Настройка языка

Настроить язык можно, когда прибор выключен, т.е. отображаются только дата и время. Нажмите и удерживайте кнопку **MEM** ③ нажатой, пока на дисплее не появится нужный язык (например, L1).

- L0** = выключить языковую функцию
- L1** = русский
- L2** = чешский
- L3** = венгерский
- L4** = польский
- L5** = румынский
- L6** = болгарский

Прибор выдает голосовое извещение об установленном языке и, если кнопка **MEM** ③ удерживается нажатой, переключается на следующий язык. Вы можете изменить язык, отпустив кнопку **MEM** ③, как только будет достигнута индикация или оповещение о нужном языке. Заданная громкость отображается мигающим столбиком и изменяется повторным нажатием и удержанием кнопки **MEM** ③ - чем выше столбик, тем выше уровень громкости. Для подтверждения выбора отпустите кнопку **MEM** ③. Столбик перестает мигать, и на дисплее снова появляется индикация времени.

## 4.1

**Накладывание манжеты**

Закатав рукав, наденьте чистую манжету на левое запястье, при этом руку держите ладонью вверх.



Расстояние между манжетой и ладонью должно составлять около 1 см.

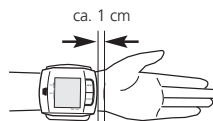

Плотно затяните липучку на запястье, но не слишком плотно, чтобы не исказить результаты измерения.



## 4.2

**Правильное положение измерения**

- Измерение проводите сидя.
- Расслабьте руку и свободно положите ее, например, на стол.
- Приподнимите запястье так, чтобы манжета находилась на высоте сердца.
- Во время измерения сохраняйте неподвижность: не двигайтесь и не разговаривайте, так как это может повлиять на результаты измерения.

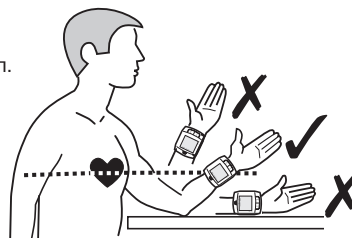

## 4.3

**Измерение артериального давления**

1. Включите прибор, нажав кнопку **START** ④.
2. При нажатии кнопки **START** ④ звучит акустический сигнал и на дисплее появляются все символы. В ходе этого тестирования проверяется целостность индикатора. На дисплей выводятся данные последнего измерения. Если настроена языковая функция, то выводятся данные на установленном языке. Если измерение ранее не производилось, то рядом с временем и датой отображаются только нули.
3. Прибор готов к измерению, отображается цифра **0**, а при настроенной языковой функции оповещается о начале измерения. Манжета автоматически начинает медленно накачивать воздух для измерения Вашего давления. Показание давления непрерывно изменяется во время накачивания.
4. Прибор накачивает воздух в манжету, пока не достигается давление, достаточное для измерения. Затем прибор медленно выпускает воздух из манжеты и проводит измерение.

5. Когда измерение завершено, манжета резко выпускает оставшийся воздух. На дисплее **2** отображаются значения систолического и диастолического давления, а также значение пульса в виде символа пульса **♥**. В соответствии с классификацией артериального давления ВОЗ (см. стр. 64) индикатор давления **11** мигает рядом с соответствующим цветным столбиком. При настроенной языковой функции результаты измерения проговариваются на заданном языке.



#### УКАЗАНИЕ

При низких значениях артериального давления, например, систолическом < 100 мм рт. ст. и/или диастолическом < 60 мм рт. ст., на дисплее не появляется шкальный индикатор, а также не производится акустическая оценка результатов измерения артериального давления.

6. В памяти можно сохранить до 60 результатов измерений с указанием времени и даты.

#### 4.4 Отключение прибора

Прибор имеет функцию автоматического отключения. Если Вы не нажимаете никаких кнопок, прибор автоматически выключается через одну минуту. Также можно выключать прибор кнопкой **START** **4**. Время и дата отображаются на дисплее постоянно.

## 5 Память

### 5.1 Отображение сохраненных значений

В памяти тонометра можно сохранить до 60 результатов измерений (давление и пульс с указанием времени и даты). Значения измерения сохраняются автоматически. Для вызова сохраненных результатов нажмите на кнопку **MEM** **3**. На экран выводятся сохраненные данные. Сначала отображается число занятых записей. Затем отображаются значения последнего сохраненного измерения вместе с мигающим индикатором давления **11**.

Если включена языковая функция, прибор проговаривает номер ячейки памяти вместе с сохраненными значениями давления и пульса и оценкой артериального давления по шкале согласно директивам Всемирной организации здравоохранения (см. стр. 64).

При повторном нажатии на кнопку **MEM** **3** выводятся данные предыдущего измерения. Если достигнута последняя запись в памяти и Вы не нажимаете никаких кнопок, то прибор в режиме опроса памяти автоматически выключится примерно через около 120 секунд. Нажатием кнопки **START** **4** можно в любое время выйти из режима опроса памяти и одновременно выключить прибор.

Если в ячейке уже сохранено 60 результатов, то при сохранении нового значения стирается самое старое из ранее сохраненных.

**5.2****Удаление данных из памяти**

В режиме опроса памяти, нажмите и удерживайте кнопку **MEM**  около 8 секунд. После трех звуковых сигналов все сохраненные результаты автоматически стираются. Вместе результатов на дисплее отображаются нули.

**6 Разное****6.1****Ошибки и способы их устранения**

**На дисплее отображается символ замены батарейки** 

- Батарейки имеют слабый заряд или разряжены. Замените обе батарейки новыми батарейками на 1,5 В типа AAA.

**Выдаются необычные результаты измерения**

- Манжета надета неправильно или плохо затянута. Правильно наденьте и затяните манжету.
- Вы двигали рукой или передвигали прибор во время измерения. Сохраняйте неподвижность, рука и прибор не должны двигаться.
- У Вас неравномерный пульс. При небольшой неравномерности пульса повторите измерение. Для пациентов с сильной неравномерностью пульса прибор не подходит.
- Вы разговаривали, нервничали или были возбуждены во время измерения. Не разговаривайте и сделайте два-три глубоких вдоха, чтобы расслабиться.
- Вы приняли неправильную позу во время измерения. Займите правильное положение перед измерением.

**На дисплее отображается "EE"**

- Прибор не накачал достаточно воздуха. Повторите измерение.
- При накачивании воздуха или во время измерения возник сбой. Повторите измерение.

**Индикация отсутствует или не меняется**

- Батарейки отсутствуют, не установлены или полностью разряжены. Установите батарейки, проверьте их положение или замените.
- Имеет место ошибка или сбой. Выньте батарейки на некоторое время и установите снова.

**Если сообщение об ошибке выводится при повторном измерении, свяжитесь с сервисным центром.**

**6.2****Чистка и уход**

- Выньте батарейки перед чисткой прибора.
- Ни в коем случае не используйте агрессивные чистящие средства и жесткие щетки.
- Чистите прибор мягкой тканью, смоченной в мягком мыльном растворе. Ни в коем случае не используйте агрессивные чистящие средства и спирт.
- Не допускать попадания воды внутрь прибора. Используйте прибор только после его полного высыхания.

- Внимайте батарейки из прибора, если он не используется длительное время. В противном случае существует опасность вытекания батареек.
- Не подвергайте прибор прямому воздействию солнечных лучей, оберегайте его от грязи и влаги.
- Накачивайте манжету только после того, как она надета на запястье.
- Лучше всего класть прибор в оригинальный чехол и хранить в чистом и сухом месте.
- *Контроль точности измерения (для коммерческого использования):* Прибор откалиброван производителем на срок два года. Точность измерения следует контролировать при **коммерческом использовании** не реже одного раза в два года. Такой контроль является платным и может проводиться в надлежащей инстанции или авторизованными сервисами -согласно "Положению о коммерческих пользователях медицинской продукции".

### 6.3 Указание по утилизации



Запрещается утилизировать данный прибор вместе с бытовыми отходами. Каждый потребитель обязан сдавать все электрические и электронные приборы независимо от того, содержат ли они вредные вещества, в городские приемные пункты или предприятия торговли, чтобы обеспечить их экологичную утилизацию.

Выньте батарейки перед утилизацией прибора. Не выбрасывайте использованные батарейки вместе с бытовыми отходами, а сдавайте их как специальные отходы или в пункты приема батареек на предприятиях специализированной торговли! По вопросам утилизации обращайтесь в коммунальные предприятия или к дилеру.

### 6.5 Директивы / стандарты

Настоящий тонометр соответствует требованиям стандарта ЕС по приборам неинвазивного измерения артериального давления. Прибор прошел сертификацию согласно директивам ЕС и снабжен маркировкой (знаком соответствия) „CE 0297“.

Прибор соответствует требованиям европейских стандартов EN 1060-1 и EN 1060-3+A1.

Требования директивы ЕС “93/42/ЕЭС Совета от 14 июня 1993 года по медицинским изделиям”, а также директивы ЕС 89/336/ЕЭС выполнены.

**Область применения:** Прибор предназначен для неинвазивного измерения артериального давления у взрослых (то есть предназначен для наружного применения).

**Электромагнитная совместимость:**

Прибор соответствует требования стандарта EN 60601-1-2 по электромагнитной совместимости. Подробности об этих результатах измерений можно запросить в компании **MEDISANA**.

<b>6.6</b>	Название и модель	: Тонометр <b>MEDISANA HGC</b>
<b>Технические характеристики</b>	Система индикации	: цифровая индикация
	Ячеек памяти	: 60
	Метод измерения	: осциллометрический
	Напряжение питания	: 3 В=, 2 x 1,5 В батареек, AAA LR03
	Диап. измерения кров. давл.	: 0 – 300 ммHg
	Диап. измерения пульса	: 30 – 180 ударов / мин
	Макс. отклонение измер. статиче. давления	: ± 3 ммHg
	Макс. отклонение измер. значений пульса	: ± 5 % от значения
	Создание давления	: автоматич. насос
	Выпуск воздуха	: автоматический
	Автом. отключение	: через 1 мин.
	Рабочие условия	: от +5 °С до +40 °С, влажн. возд. < 85 %
	Условия хранения	: от –20 °С до +55 °С влажн. возд. < 95 %
	Размеры	: около 87 мм x 70 мм x 29 мм
	Манжета:	: около 300 мм x 70 мм периметр 14 – 19,5 см для взрослых
	Вес	: около 130 г без батареек
	Артикул	: 51233
	Номер EAN	: 40 15588 51233 9

## CE 0297

**В ходе постоянного совершенствования прибора возможны технические и конструктивные изменения.**

**Условия  
гарантии и  
ремонта**

Гарантийный срок на изделия **MEDISANA** составляет три года. В гарантийном случае дата покупки подтверждается кассовым чеком или счетом.

**MEDISANA AG**

Jagenbergstraße 19  
41468 NEUSS  
ГЕРМАНИЯ

E-Mail: [info@medisana.de](mailto:info@medisana.de)

Интернет: [www.medisana.de](http://www.medisana.de)

**Гарантийная карта**

Модель.....

Серийный номер.....

Дата продажи.....

Гарантийный срок.....

Печать продавца

Подпись покупателя.....

**Уважаемый покупатель!**

При покупке убедитесь, что фирма-продавец полностью, правильно и четко заполнила гарантийную карту и поставила печать. Сохраняйте ее вместе с чеком покупки в течение всего гарантийного срока.

В случае, если приобретенное Вами изделие марки **MEDISANA** будет нуждаться в ремонте, обратитесь, пожалуйста, в авторизованный сервисный центр MEDISANA. При отсутствии в Вашем регионе такого сервисного центра отправьте изделие вместе с описанием неисправности в ближайший сервисный центр.

Гарантийный срок изделия указан в инструкции по эксплуатации и исчисляется с даты покупки. При обнаружении производственных дефектов покупателю гарантируется бесплатный ремонт или замена вышедших из строя деталей. Однако фирма оставляет за собой право отказа от бесплатного ремонта в случае несоблюдения изложенных ниже условий гарантии. Все условия гарантии действуют в рамках закона "О защите прав потребителей".



**Условия гарантии.**

1. Настоящая гарантия действительна только при правильном и четком заполнении гарантийной карты с указанием модели изделия, даты продажи, четкими печатями фирмы-продавца.  
Фирма оставляет за собой право отказа в гарантийном ремонте, если гарантийная карта не предоставлена или если информация в ней неполная, неразборчивая или содержит исправления.
2. Гарантия включает выполнение ремонтных работ и замену дефектных частей и не распространяется на детали отделки, элементы питания и прочие детали, обладающие ограниченным сроком использования.
3. Доставка изделий в сервисный центр и обратно осуществляется за счет покупателя.
4. Изделие снимается с гарантийного обслуживания, если обнаружены:
  - наличие механических повреждений
  - наличие следов постороннего вмешательства
  - ущерб, причиненный потребителем в результате несоблюдения правил эксплуатации
  - ущерб в результате попадания внутрь посторонних предметов, жидкостей или насекомых
  - следы ремонта в неавторизованном сервисном центре
  - следы внесения изменений в конструкцию прибора
5. Гарантия распространяется только на приборы, приобретенные на территории Российской Федерации.

**Адреса авторизованных сервисных центров MEDISANA**  
**117186, г. Москва, ул. Нагорная, д.20, корп. 1**  
**Тел.: (495) 729 -47 - 96**

MEDISANA®

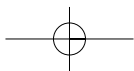
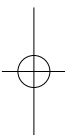
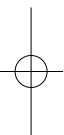

MEDISANA®

---

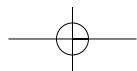
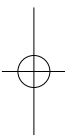
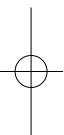

MEDISANA®

 **MEDISANA AG**  
Jagenbergstraße 19  
41468 NEUSS  
GERMANY

E-Mail: [info@medisana.de](mailto:info@medisana.de)  
Internet: [www.medisana.de](http://www.medisana.de)

51233 07/2011